

Bedienungsanleitung SOLAR CONTROL SC 02



Abb.: 1

Inhaltsverzeichnis:

Seite:

2. Sicherheitshinweise
3. Montage
4. Bestimmungsgemäße Verwendung
Allgemein
Inbetriebnahme
Kühlfunktion
5. Technische Daten

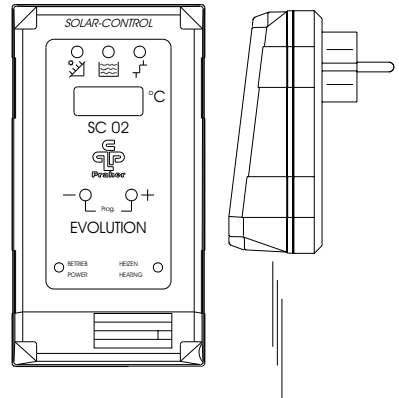

Bei Schäden die durch Nichtbeachtung der Bedienungsanleitung entstehen, od. Verletzungen der plombierten Teile, erlischt der Gewährleistungsanspruch. Für Folgeschäden die daraus resultieren übernehmen wir keine Haftung!

Bitte lesen Sie die Bedienungsanleitung vor Inbetriebnahme genau durch.

Bedienungsanleitung

SOLAR CONTROL SC 02



I. Sicherheitshinweise:

- Dieses Gerät wurde nach den Schutzmaßnahmen für elektronische Geräte gebaut und geprüft und hat das Werk in einem sicherheitstechnisch einwandfreiem Zustand verlassen.
- Um diesen Zustand zu erhalten und einen gefahrlosen Betrieb sicherzustellen, muß der Anwender die Sicherheitshinweise beachten, die in dieser Bedienungsanleitung enthalten sind.
- Die Installationsarbeiten dürfen nur von einem befugten und konzessionierten Installateur od. Elekrounternehmen durchgeführt werden.
- Die Elektroinstallationen müssen nach den jeweiligen örtlichen und regionalen Vorschriften (zB ÖVE, VDE, ...) und eventuellen behördlichen Vorschriften ausgeführt werden.
- Beim elektrischen Anschluß muß eine Trennvorrichtung in die festverlegte elektr. Installation eingebaut werden, die es ermöglicht, den elektrischen Anschluß allpolig, mit einer Kontaktöffnung von mind. 3 mm vom Netz zu trennen.
- Achten Sie darauf, daß die Versorgungsspannung richtig abgesichert ist und ein Fehlerstromschutzschalter ≤ 30 mA installiert ist.
- Verwenden Sie das Gerät nur in trockenen Räumen, in denen keine brennbaren Gase und Dämpfe vorhanden sein können.
- Nehmen Sie das Gerät nicht sofort in Betrieb, wenn es von einem kalten in einen warmen Raum gebracht wurde. Das dabei entstandene Kondenswasser kann unter Umständen Ihr Gerät zerstören.
- Wenn das Gerät *sichtbare Beschädigungen* aufweist, *nicht mehr arbeitet* od. *längere Zeit* unter *ungünstigen* Verhältnissen *gelagert* wurde, so ist anzunehmen, daß ein gefahrloser Betrieb nicht mehr möglich ist.
An dieser Stelle ist das Gerät gegen unbeabsichtigte Inbetriebnahmen zu sichern, und falls erforderlich außer Betrieb zu nehmen.
- Beim Öffnen von Abdeckung oder Entfernen von Teilen, können spannungsführende Teile freigelegt werden. Vor einem Abgleich, einer Wartung, einer Instandsetzung oder einem Austausch von Teilen oder Baugruppen, muß das Gerät von allen Spannungsquellen getrennt sein, wenn ein Öffnen des Gerätes erforderlich ist. Wenn danach ein Abgleich, eine Wartung oder eine Reparatur am geöffnetem Gerät unter Spannung unvermeidlich ist, darf das nur durch eine versierte **Fachkraft** geschehen, die mit der damit verbundenen Gefahren bzw. den einschlägigen Vorschriften vertraut sind.
- Kondensatoren im Gerät können noch geladen sein, selbst wenn das Gerät von allen Spannungsquellen getrennt wurde.

Bedienungsanleitung SOLAR CONTROL SC 02



Abb.: 2

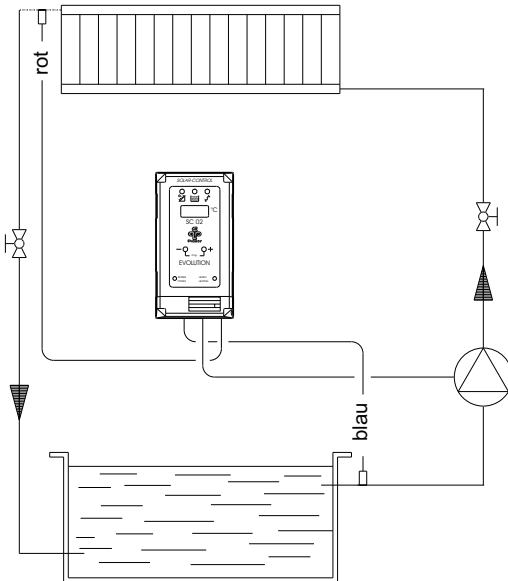

2. Montage:

Für die Installation der Verkabelung empfehlen wir Kabelschächte zu verwenden. Sollte eine Verlängerung der Kabel nötig sein, im ausgesteckten Zustand an einer geeigneten Stelle das Kabel abtrennen und in einer dafür im Handel erhältlichen Klemmverteiler bis auf max. 50m mit 0,5 mm² Querschnitt fachgerecht verlängern. Das Rohrleitungssystem drucklos machen und Entleeren.

Montage Poolfühler (blau):

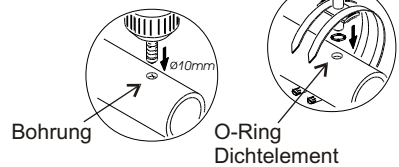

Montage Kollektorfühler (rot):

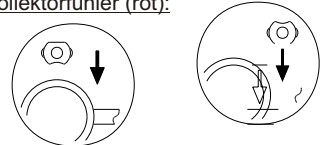

Bei der Fühlermontage darauf achten daß die jeweiligen Fühler so nah als möglich bei dem zu messenden Medium (zB Wasser) montiert werden.

Poolfühler (blau) möglichst nahe am Pool.

Kollektorfühler (rot) möglichst nahe am Sammelrohr vom Kollektorausgang anbringen und darauf achten, daß der Kollektorfühler der direkten Sonneneinstrahlung ausgesetzt, und nicht durch frühzeitige Schattenbildung (zB Bäume, Gebäude) beeinträchtigt wird.. Bei nicht Einhaltung kann die Sonnenergie nicht optimal ausgenützt werden. Vorsicht bei Dacharbeiten. Diese dürfen nur unter Einhaltung der Sicherheitsbestimmungen durchgeführt werden.

Benützung von Absturzsicherungen.

ACHTUNG:

Bedingt durch die Anordnung der Fühler im System kann es zu geringfügigen Abweichungen der angezeigten Temperatur, im Vergleich zur Pooltemperatur, kommen.

Bedienungsanleitung SOLAR CONTROL SC 02



3. Bestimmungsgemäße Verwendung:

Es handelt sich hier um eine Steuereinheit welche bei genügend Sonneneinstrahlung das Poolwasser mit einer einstellbaren Temperaturdifferenz, über die Kollektoren (Absorber), auf die von Ihnen vorgewählte Temperatur aufwärmt. Es wird bei diesem Vorgang eine Pumpe gesteuert.

Eine andere als die "Bestimmungsgemäße Verwendung" ist nicht zulässig!



4. Allgemein:

Die PRAHER SOLAR-CONTROL SC 02 ist ein technisch hochwertiges Produkt, welches mit großer Genauigkeit und nach modernsten technischen Fertigungsmethoden hergestellt wird. Sollten trotzdem berechnete Beanstandungen vorhanden sein, werden diese natürlich schnellstmöglich behoben.

Für das Gerät gilt eine Gewährleistung nach geltendem EU-Recht. Als Beginn der Werksgarantie gilt der Tag der Auslieferung. Das Datum ist in der Seriennummer am Typenschild enthalten.

5. Inbetriebnahme:

Nach dem einstecken der Steuerung leuchtet die Grüne LED für POWER (in Betrieb) auf und die IST - Temperatur vom Poolfühler wird angezeigt.

Bei kurzem betätigen der [+] Taste wird die Kollektortemperatur (Absorber)  angezeigt. Bei einem weiteren kurzen betätigen der [+] Taste wird die SOLL - Temperatur (Poolwasser)  angezeigt. Bei einer weiteren kurzen Betätigung der Taste [+] wird die Hysterese  (EIN-AUS-Schaltpunkt) angezeigt.

Wenn eine Änderung der Solltemperatur oder Hysterese gewünscht wird, mit der [+] Taste auf gewünschte Position stellen (siehe LED) und anschließend durch kurzes betätigen der [+] und [-] Taste (gleichzeitig) beginnt die LED zu blinken und der Wert kann mit der [+] od. [-] Taste verändert werden.

Der Wert wird nach ca. 5 Sekunden, nachdem keine Änderung vorgenommen wurde, automatisch gespeichert. Die eingestellten Daten bleiben auch bei Stromausfall erhalten.

6. Kühlfunktion:

Die direkte Sonneneinstrahlung kann zu einer Selbstaufheizung des Beckens führen wodurch unter Umständen die Wasserqualität leidet.

Funktionsweise:

Die eingestellte SOLL - Temperatur wurde um 2°C überschritten und der Kollektor ist um 2°C kälter als die IST - Temperatur im Becken. In diesem Fall wird die Pumpe eingeschaltet und die rote LED für Heizen blinkt bis auf die SOLL - Temperatur abgekühlt ist.

PRÄZISION - LEISTUNG - FORTSCHRITT - PRODUKTION

Bedienungsanleitung SOLAR CONTROL SC 02



7. Technische Daten:

Spannung: 230 VAC
Leistung: 2 VA

Frequenz: 50/60 Hz
Schutzart: IP 40

Schaltleistung
Ausgang: I max. 8A/230 VAC
Poolfühler: 3m, blau
SOLL - Temp.: 0 - 60°C / 32 - 140°F
(in 0,1°C schritten einstellbar)

int. Betriebsspannung: 5 VOC
Kollektorfühler: 10m, rot
Hysterese: 2° - 10°C / 3 - 18°F
(in 0,1°C schritten einstellbar)

Dieses Produkt entspricht folgenden EG-Richtlinien:

- Elektromagnetische Verträglichkeit 89/336/EWG
- Niederspannungsrichtlinie 73/23/EWG

Bei auftretenden Mängeln geben Sie stets die PRAHER Seriennummer der Armatur, als auch der Steuereinheit bekannt!

Technische Änderungen im Zusammenhang mit der Aktualisierung sowie der Verbesserung unserer Produkte behalten wir uns, ohne Sie davon gesondert in Kenntnis zu setzen, vor.

PRAHER VALVES

Tel.: ++ 43 / (0) 72 62 / 61 178 - 0*

Fax: ++ 43 / (0) 72 62 / 61 203

austria@praher.com ; www.praher.com



PRÄZISION - LEISTUNG - FORTSCHRITT - PRODUKTION