

BESTELLUNG

ANGEBOT



LIDERPOOL

HERSTELLER VON POOLABDECKUNGEN

AUSZUFÜLLEN VOM HERSTELLER

BESTELLNUMMER



biuro@liderpool.de



Dworcowa 29 Strasse, 62-230 Witkowo (Polen)



(+48) 660 411 137

ROLLADEN OBERFLUR

KONTAKTDATEN:

LIEFERUNG AN NACHSTEHENDE ADRESSE

FIRMA:

FIRMENNAME: _____

USt-ID: _____

STRASSE: _____

POSTLEITZAHL, STADT: _____

LAND: _____

BESTELLENDENDE PERSON: _____

TELEFON: _____

E-MAIL: _____

LIEFERUNG AN NACHSTEHENDE ADRESSE

ENDKUNDE:

VOR UND NACHNAME (REF. NR): _____

STRASSE: _____

POSTLEITZAHL: _____

STADT: _____

LAND: _____

TELEFON: _____

E-MAIL: _____

LIEFERADRESSE (falls abweichend von oben):

VORNAME, NACHNAME,
TELEFON: _____

STRASSE, HAUSNUMMER: _____

POSTLEITZAHL, STADT: _____

LAND: _____



ROLLADEN OBERFLUR

SCHWIMMBAD-INNENMAÙE (AUF DER HÖHE DES WASSERSPIGELS)

GESAMTMAÙE DES BECKENS

LÄNGE (LANGE SEITE)

L cm

BREITE (KURZE SEITE)

W cm

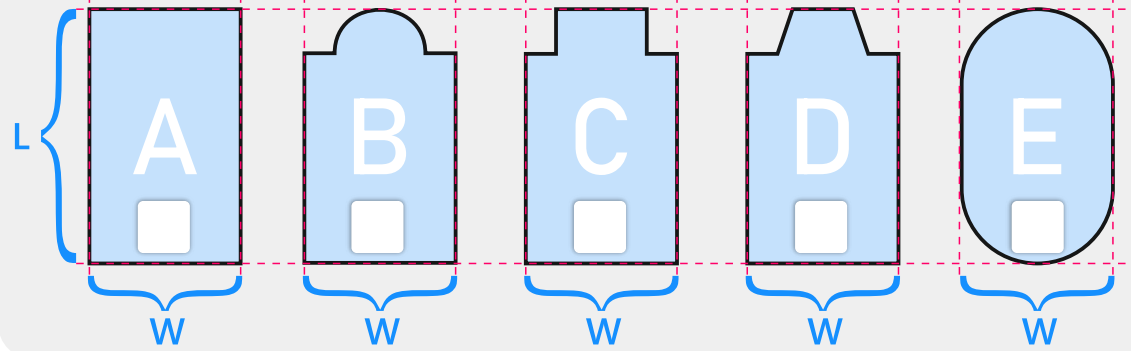

Wir empfehlen, die Poolbreite an mehreren Stellen zu messen, idealerweise alle 0,5 Meter. Sollte der Pool ungerade sein, fügen Sie bitte am Ende des Formulars Ihren engen Entwurf hinzu. Die Poolbreite ist die wichtigste Abmessung, und eine falsche Messung kann die Funktionalität des Rollladens beeinträchtigen.

SPEZIALAUSSCHNITTE

Für ein anderes Becken als Typ A ergänze die folgenden Daten anhand der Zeichnungen daneben.

h cm

p1 cm

p2 cm

p3 cm

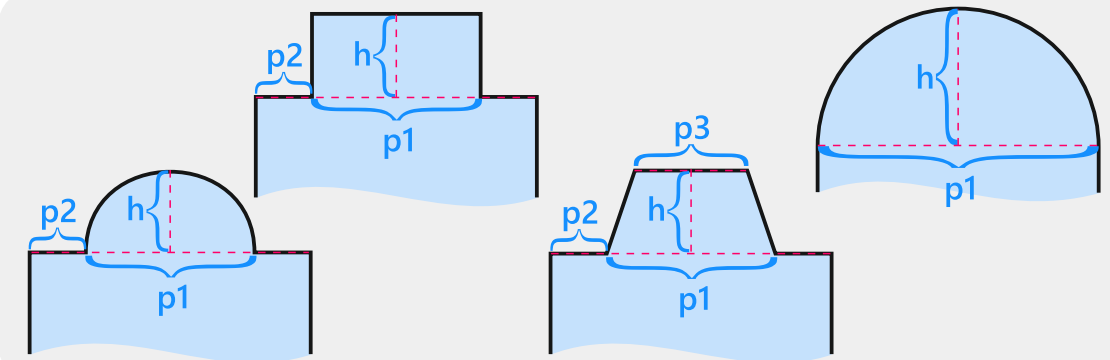

Seiten der Trapeze und Rechtecke sowie Ovale sind grundsätzlich symmetrisch zueinander. Für asymmetrische Formen ist ein eigener Entwurf beizufügen, der individuell geprüft wird.

AUSSCHNITT FÜR LEITER / LÄNGSSEITIGE TREPPE / SKIMMER / ECKEN

AUSSCHNITT FÜR TREPPE

KEIN AUSSCHNITT

LEITER AN DER KURZEN SEITE

LEITER AN DER LANGEN SEITE

LEITER AN EINER ANDEREN STELLE
(Bitte Projekt auf der letzten Seite beifügen)

AUSSCHNITT FÜR TREPPE

KEIN AUSSCHNITT

LÄNGSSEITIGE TREPPE AUF DER LINKEN SEITE

LÄNGSSEITIGE TREPPE AUF DER RECHTEN SEITE



Diese Option ankreuzen, wenn der Pool abgerundete Ecken hat.

SKIMMER / ECKENRADIUS

KEIN SKIMMER

1 SKIMMER

2 SKIMMER

ECKENRADIUS



ROLLADEN OBERFLUR

AUSSCHNITT FÜR LEITER / SEITLICHE TREPPE

BECKENBEMASSUNG:

d1 – ab Ecke _____ cm

d2 – Abstand zur Poolwand _____ cm

d3 – Breite der Leiter (Abstand der Leiterholme) _____ cm

d4 – Leiterrohr (Ø) _____ cm

d5 – Abstand der Leiter zur stirnseitigen Poolwand _____ cm

d6 – Breite der Leiter (Abstand der Leiterholme) _____ cm

s1 - Innenmaß Breite _____ cm

s2 - Innenmaß Länge _____ cm

s3 - Abstand zur stirnseitigen Poolwand _____ cm

LEITER – AUF WELCHER LÄNGSEITE?

LINKS

RECHTS

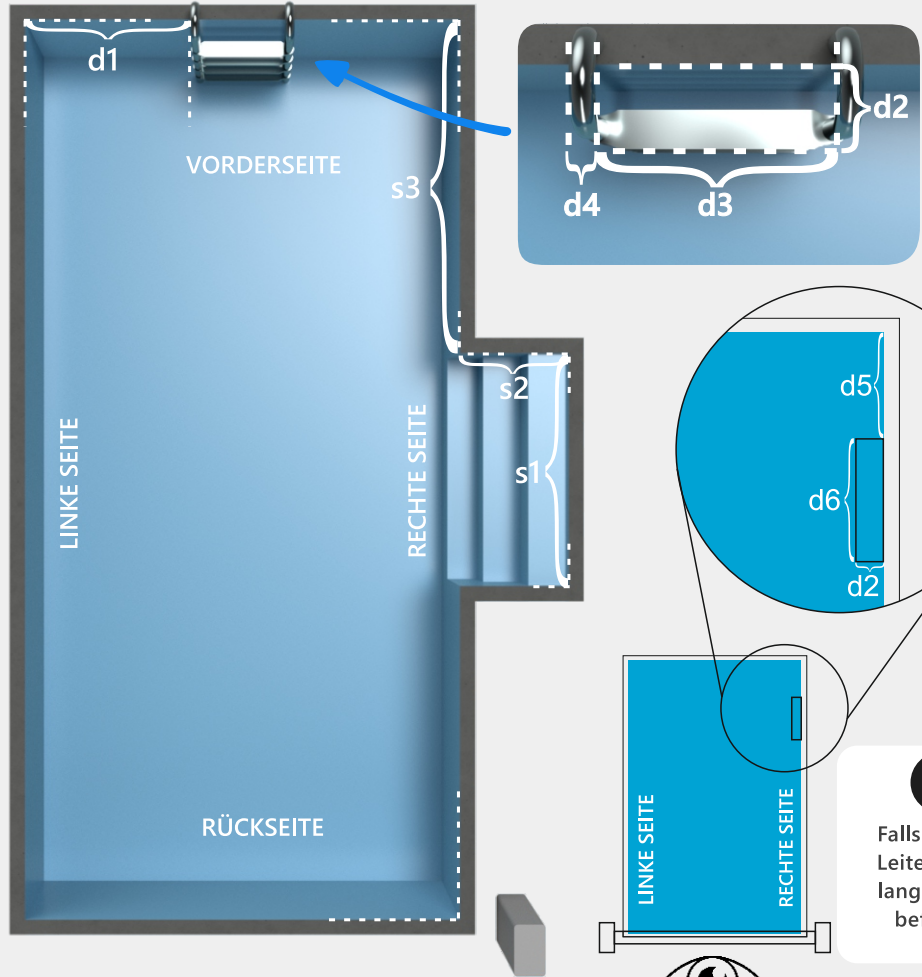

i Das Auge symbolisiert die Stelle, an der man steht (Blickrichtung zum Becken).

i Falls sich die Leiter an der langen Seite befindet.

MAßE DER ECKEN

ECKENMAßE:

r1 - Radius _____ mm

r2 - Radius _____ mm

r3 - Radius _____ mm

r4 - Radius _____ mm

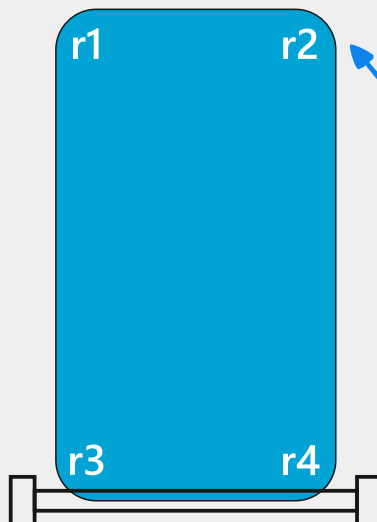

i Im Falle abgerundeter Ecken ist der Innen-Radius auf Höhe des Wasserspiegels in mm anzugeben.



ROLLADEN OBERFLUR

SKIMMER – POSITION / LAGE / PLATZIERUNG

LINKE SEITE –
Schrägschnitt des ersten
Profils auf der linken Seite

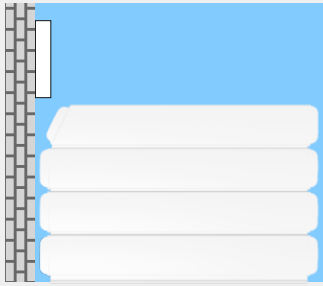

RECHTE SEITE –
Schrägschnitt des ersten
Profils auf der rechten Seite

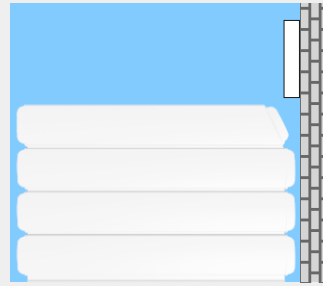

LINKE UND RECHTE SEITE –
Schrägschnitt des ersten
Profils auf beiden Seiten

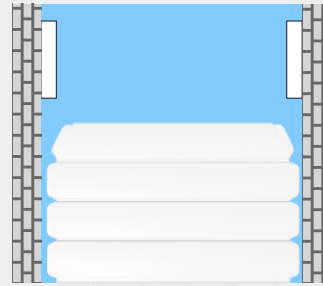

Kein Skimmer an
der Längsseite

Rahmenstärke des
Skimmers:

p1 - _____ mm

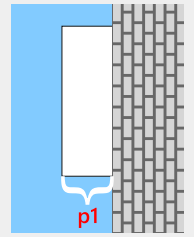

Falls sich der Skimmer auf der linken oder rechten Seite des Beckens befindet, geben Sie bitte die Rahmenstärke des Skimmers an. Dadurch kann das erste Profil präzise schräg zugeschnitten werden – dieser Zuschnitt dient der genauen Führung der Abdeckung und verhindert ein Hängenbleiben an der Skimmerahmen.

SKIMMER – REVISIONSMASSE (nur für Modell BOX)

1 SKIMMER

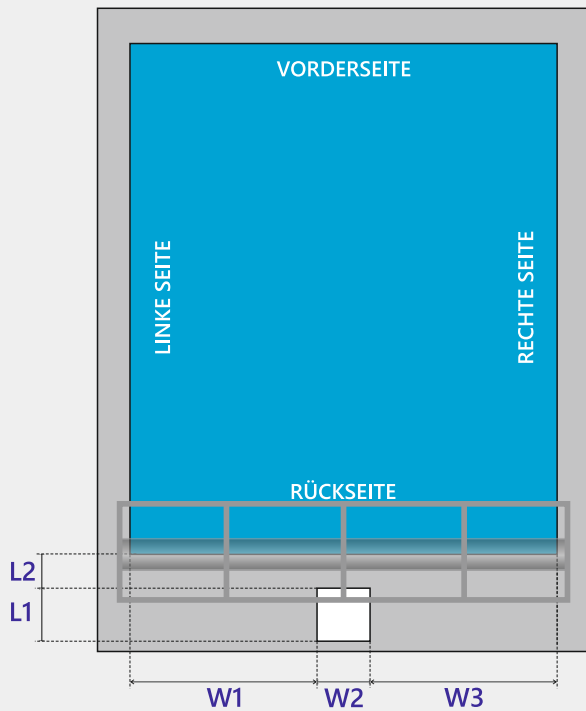

W1 - _____ cm L1 - _____ cm

W2 - _____ cm L2 - _____ cm

W3 - _____ cm



Die Maße sind nur
anzugeben, wenn
sich der Skimmer
an
der Rückwand des
Beckens befindet
(auf der Seite der
BOX-
Aufrollvorrichtung).

2 SKIMMER

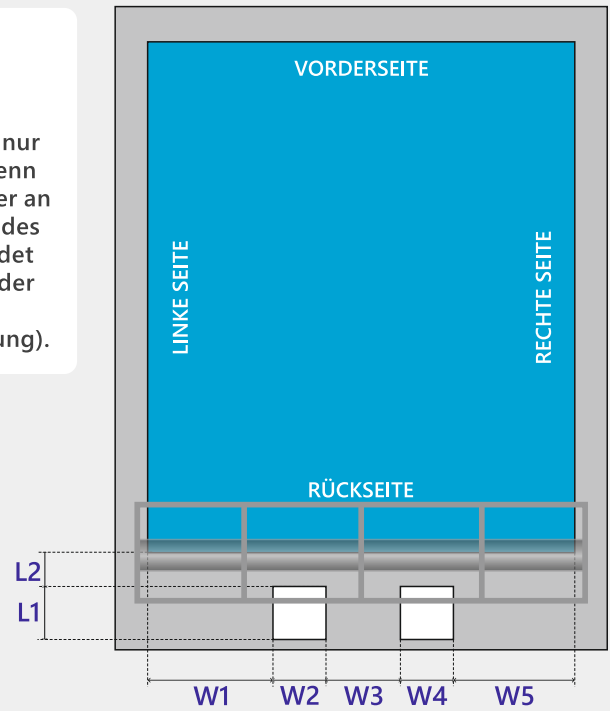

W1 - _____ cm W4 - _____ cm L1 - _____ cm

W2 - _____ cm W5 - _____ cm L2 - _____ cm

W3 - _____ cm



ROLLADEN OBERFLUR

FARBE DES PVC-PROFILS P60 *Die Endkappen sind in den Farben der Profile erhältlich.*

<p>WEISS</p>  <input type="checkbox"/> <p>P6001</p>	<p>HELLGRAU</p>  <input type="checkbox"/> <p>P6002</p>	<p>DUNKELGRAU</p>  <input type="checkbox"/> <p>P6003</p>
<p>VANILLE</p>  <input type="checkbox"/> <p>P6004</p>	<p>BEIGE</p>  <input type="checkbox"/> <p>P6004B</p>	<p>BLAU</p>  <input type="checkbox"/> <p>P6005</p>

FARBE DES PC60-PROFILS AUS POLYCARBONAT *Zwei Arten von Endkappen zur Auswahl*

<p>TRANSPARENT</p>  <input type="checkbox"/> <p>PC6011</p>	<p>TRANSPARENT BLAU</p>  <input type="checkbox"/> <p>PC6015</p>	<p>SOLAR BLAU</p>  <input type="checkbox"/> <p>PC6020</p>	<p>SOLAR TRANSPARENT</p>  <input type="checkbox"/> <p>PC6031</p>
<p>SOLAR SILBER</p>  <input type="checkbox"/> <p>PC6042</p>	<p>SOLAR GOLD</p>  <input type="checkbox"/> <p>PC6081</p>	<p>SOLAR GRAPHIT</p>  <input type="checkbox"/> <p>PC6093</p>	

FARBE DER ENDKAPPEN		FARBE DES KLEBERS	
TRANSPARENT <input type="checkbox"/>	SCHWARZ <input type="checkbox"/>	TRANSPARENT <input type="checkbox"/>	SCHWARZ <input type="checkbox"/>

FARBE DES PC60 ALGENSCHUTZPROFILS *Zwei Arten von Endkappen zur Auswahl*

<p>SOLAR BLAU</p>  <input type="checkbox"/> <p>PC6620</p>	<p>SOLAR SILBER</p>  <input type="checkbox"/> <p>PC6642</p>	<p>FARBE DER ENDKAPPEN</p> <p>TRANSPARENT <input type="checkbox"/> SCHWARZ <input type="checkbox"/></p>
		<p>FARBE DES KLEBERS</p> <p>TRANSPARENT <input type="checkbox"/> SCHWARZ <input type="checkbox"/></p>

ABSTAND DER LAMELLE ZUR LÄNGSSEITIGEN POOLWAND

STANDARD-ABSTAND	KEIN STANDARD-ABSTAND
<p>Der Standardrand beträgt 2 cm pro Seite (insgesamt 4 cm in der Breite).</p> <input type="checkbox"/>	<p>Geben Sie Ihr eigenes Maß an – unter Berücksichtigung eines Mindestspiels von 1,5 cm pro Seite, also insgesamt 3 cm (Gesamtbreite der Profile inkl. Endkappen)</p> <p>_____ cm <input type="checkbox"/></p>



ROLLADEN OBERFLUR

ELASTISCHER KEIL FÜR DAS PROFIL (optionale Ausführung des ersten Profils)

SOLL DAS PROFIL EINEN KEIL HABEN?

JA

NEIN

WELCHE FARBE?

WEISS

GRAU

ANTHRAZIT

SCHWARZ

HELLBLAU

SAND

HARMONY

WBE5111



RAL-Farben

body: 9003
lid: 7021

WBE5112



RAL-Farben

body: 9003
lid: 9007

WBE5113



RAL-Farben

body: 9003
lid: 7032

WBE5114



RAL-Farben

body: 7021
lid: 9003

WBE5115



RAL-Farben

body: 7021
lid: 7032

HARMONY STEEL

WBE5121



RAL-Farben

body: 9003
lid: 7021

WBE5122



RAL-Farben

body: 9003
lid: 9007

WBE5123



RAL-Farben

body: 9003
lid: 7032

WBE5124



RAL-Farben

body: 7021
lid: 9003

WBE5125



RAL-Farben

body: 7021
lid: 7032

T-LIGHT

WBE5131



RAL-Farben

body: 9003
lid: 7021

WBE5132



RAL-Farben

body: 9003
lid: 9007

WBE5133

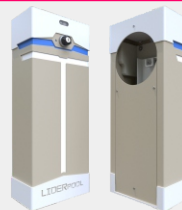

RAL-Farben

body: 9003
lid: 7032



ROLLADEN OBERFLUR

KLASSISCHE LINIE

MANUAL2



WBEMAN2

RAL-FARBE

MACK



WBEMACK

ELEKTRO-POLIEREN
 RAL-FARBE

STANDARD



WBM5102

RAL-FARBE

STEEL



WBM5103

RAL-FARBE

MOBIL



WBE5105

SCHLEIFEN
 RAL-FARBE

ELSA



WBEELSA

ELEKTRO-POLIEREN
 RAL-FARBE

RAL-FARBE

<input type="checkbox"/> Weiss	9016	<input type="checkbox"/> Anthrazit	7016
<input type="checkbox"/> Hellgrau	7035	<input type="checkbox"/> Schwarz	9005
<input type="checkbox"/> Dunkelgrau	7037	<input type="checkbox"/> Andere: _____	
<input type="checkbox"/> Vanille/Beige	1013		
<input type="checkbox"/> Hellblau	5024		

i Bei Angabe einer anderen Farbe bitte den RAL-Code angeben.

BOX / GEHÄUSE

BOX



WBE5104

BOX STEEL

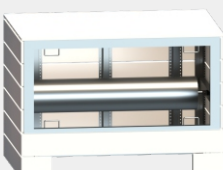

WBE5104S

BOX MOBIL



WBE5104M

KONSTRUKTIONSVERKLEIDUNG

	Weiss	Hellgrau	Dunkelgrau	Anthrazit	Silber	IPE-Holz	Keine Verkleidung
	POSZ20	POSZ21	POSZ22	POSZ23	POSZ24	POSZ10	OHNE
OBERE ABDECKUNG KASTEN - SEITENTEILE	<input type="checkbox"/>	<input type="checkbox"/>	<input type="checkbox"/>	<input type="checkbox"/>	<input type="checkbox"/>	<input type="checkbox"/>	<input type="checkbox"/>
	RAL9016	RAL7035	RAL7037	RAL7016	RAL9006		



Beim Modell BOX MOBIL darf nur die obere Abdeckung aus IPE-Holz gefertigt werden. Die Box selbst muss aus Aluminium bestehen, da dies die erforderliche strukturelle Steifigkeit gewährleistet – Holz kann im Gegensatz zu Aluminium unter dem Einfluss von Feuchtigkeit und Temperatur arbeiten, was die Stabilität der gesamten Konstruktion beeinträchtigen könnte.



ROLLADEN OBERFLUR

INNENABSTAND DER PFOSTEN (nicht zutreffend für das Modell BOX)

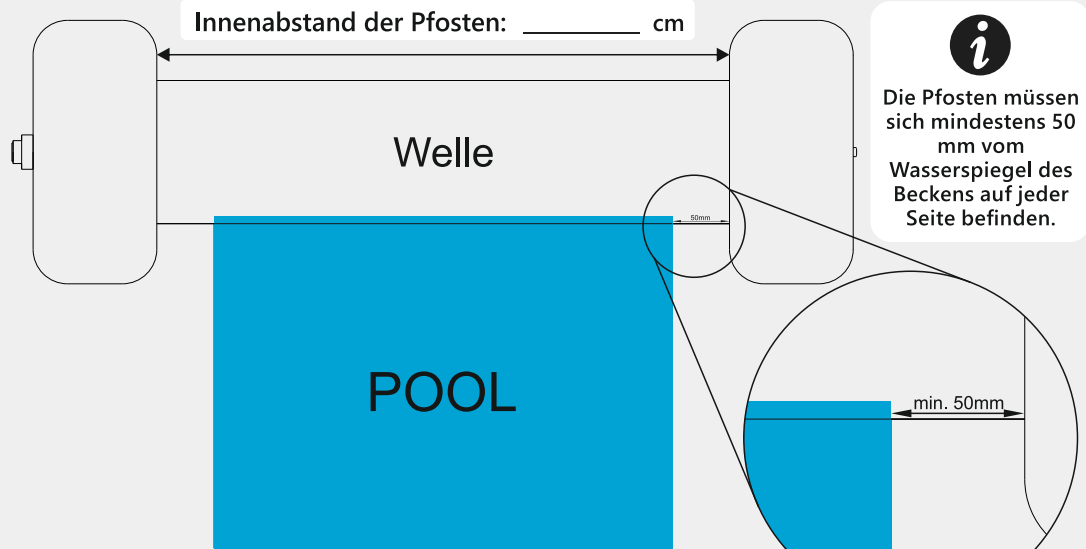
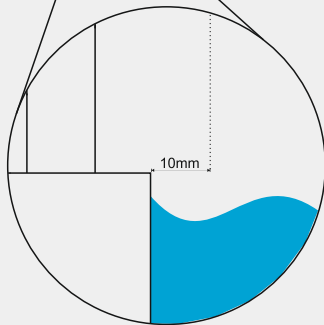

i Die Pfosten müssen sich mindestens 50 mm vom Wasserspiegel des Beckens auf jeder Seite befinden.

i Der Innenabstand der Pfosten wird vom unteren Sockel aus gemessen.

ÜBERLAUFPOOL

IST DER POOL EIN ÜBERLAUFPOOL?

JA

NEIN

i Falls der Pool ein Überlaufpool ist, bitte auf der nebenstehenden Zeichnung die Seite betreffende markieren.

ROLLADENFÜHRUNG ÜR BECKEN MIT ÜBERLAUF Rinne

PENDELGLEITER + STOPPER

PENDELGLEITER

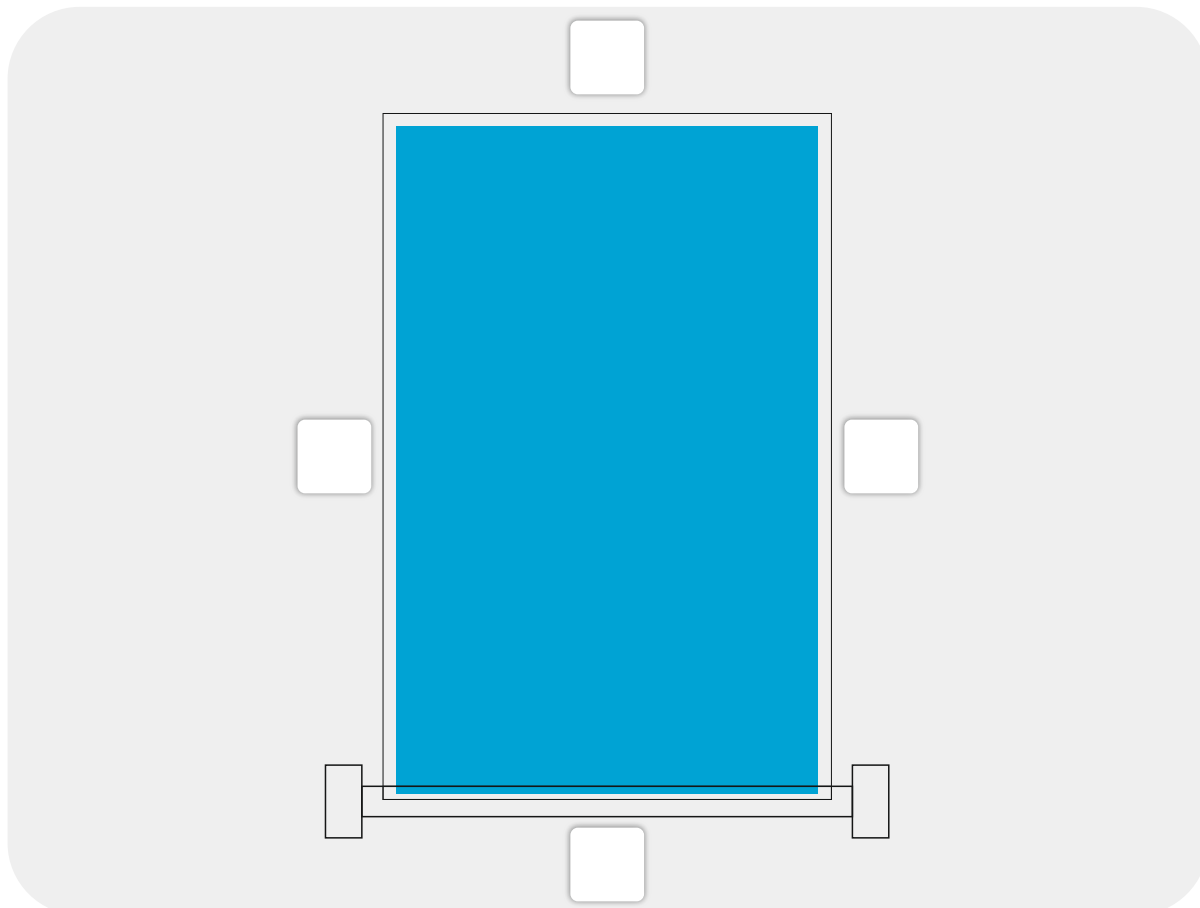



ROLLADEN OBERFLUR

BEFESTIGUNG DER WELLE AN DER WAND (Nicht zutreffend für das Modell BOX)

WIRD DIE WELLE AN DER WAND BEFESTIGT SEIN?

JA

NEIN



Es muss ausgewählt werden, auf welcher Seite des Pools sich die Wand befindet (L/R).

WO BEFINDET SICH DIE MOTORSEITE

AN DER WAND

IM PFOSTEN

WIRD DIE WELLE EINSEITIG ODER ZWEISEITIG BEFESTIGT?

EINSEITIG

ZWEISEITIG

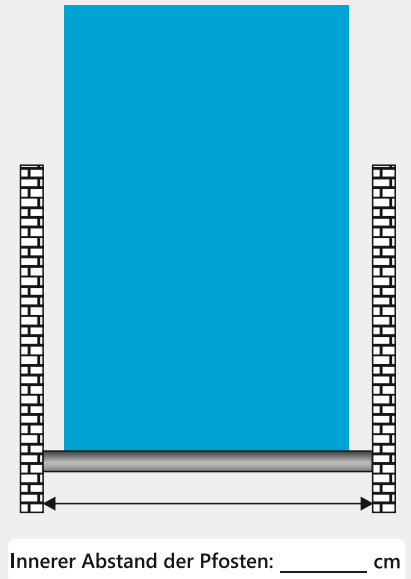
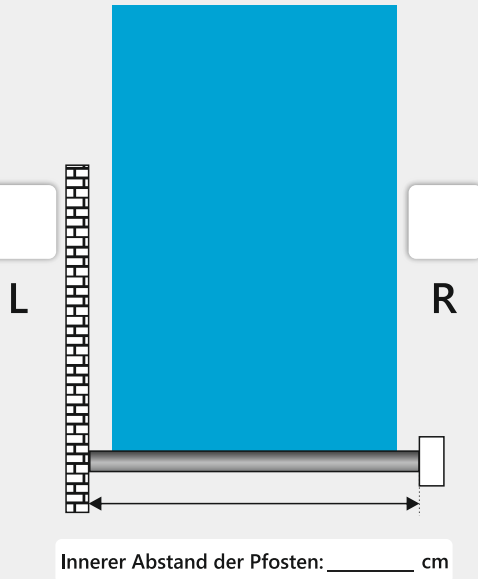

BOX – MAßE / MOTORSEITE

MIT BOXVERKLEIDUNG

OHNE BOXVERKLEIDUNG

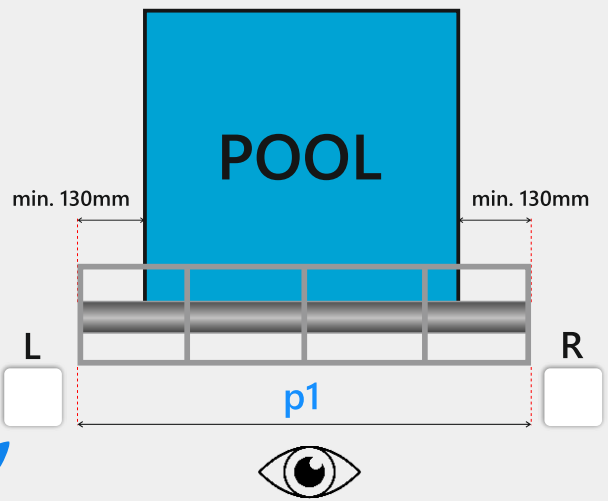
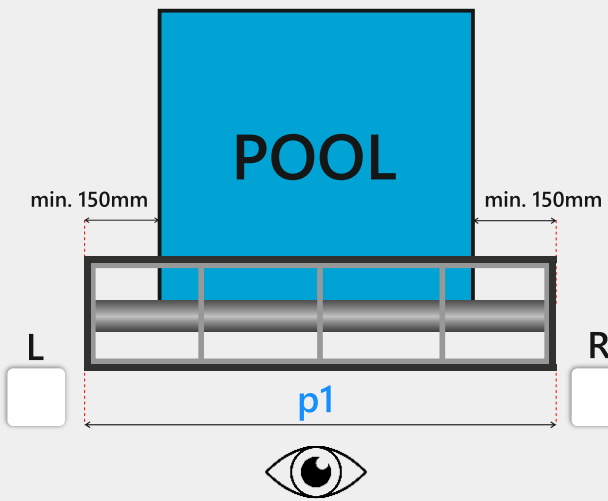

BOX - GESAMTLÄNGE

p1 _____ cm



Es muss ausgewählt werden, auf welcher Seite des Pools sich der Aufrollmotor befinden soll (L/R).

Der Schlüsselschalter wird auf derselben Seite wie der Motor montiert.



ROLLADEN OBERFLUR

SICHERHEITSSYSTEM

VON WELCHER SEITE

VORDERSEITE DES POOLS

RÜCKSEITE DES POOLS
(SEITE DER
AUFROLLVORRICHTUNG)

ANZAHL

VORNE: Stk.

HINTEN: Stk.

MONTAGE AN DER POOLWAND

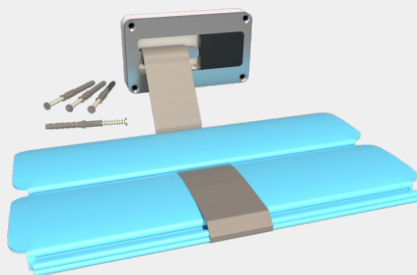

MONTAGE AUF DEM BECKENRAND

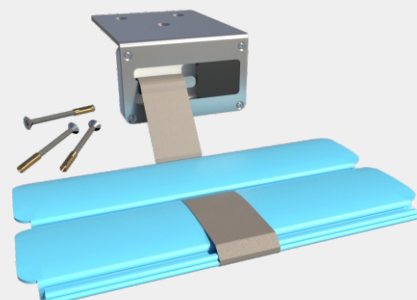

Nach dem Ausrollen der Rolllade werden deren Enden mit speziellen Haken an den Beckenrändern befestigt. Dieses System hält die Rolllade in einer stabilen Position. Dadurch bildet die Rolllade eine Schutzbarriere und erfüllt die französische Sicherheitsnorm NF P 90-308 für Poolabdeckungen.

DREIECKIGE FÜHRUNGSROLLEN / GURTHALTERUNGSSYSTEM



s1 - cm
Länge

s2 - cm
Höhe

s3 - cm
Hypotenuse

Anzahl der Sätze: Stk.

Das Maß s3 ist optional und muss nicht angegeben werden.

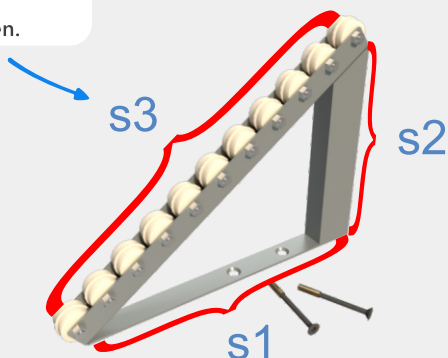

Die Maße können um ±5 cm abweichen.



Anzahl der Sätze: Stk.

Empfohlen bei einem Pool mit Überlaufrinne.

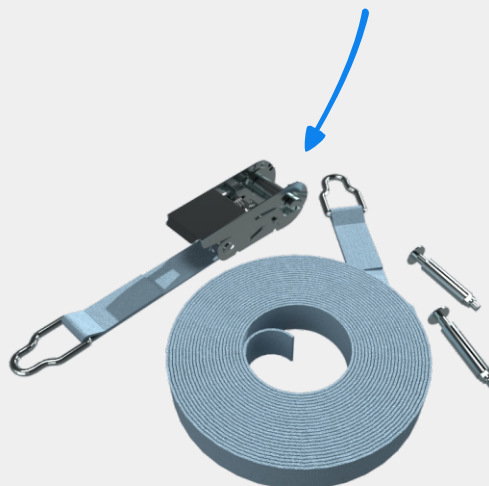



ROLLADEN OBERFLUR

STELLE DES SCHLÜSSELSCHALTERS

SCHLÜSSELSCHALTER IM PFOSTEN / GEHÄUSE

SCHLÜSSELSCHALTER AN DER WAND (AUFPUTZ)

AUSWAHL DER ROLLADENSTEUERUNG

Fernbedienungssteuerung



*Fernbedienungsmodell
passend zum
Aufwicklermodell*



Bluetooth-App



PLATZ FÜR DEIN EIGENES PROJEKT / BESTELLUNGSHINWEISE